



Plus de précision.

thermoMETER // Capteurs de température IR sans contact





thermoMETER CS

Capteur OEM compact avec contrôleur intégré

- Plage de température -40 à 400 °C
- Utilisable sans refroidissement jusqu'à une température ambiante de 80 °C
- Optique silicium à haute résistance
- Contrôleur intégré avec indication d'alarme DEL et assistance à visée laser, signalisation de l'alarme, affichage du code de température ou autodiagnostic
- Protection contre inversion de polarité et court-circuit
- Contrôleur programmable
- Sorties multiples : 0-10 V ou 0-5 V à l'échelle libre, thermocouple type K, sortie d'alarme, sortie numérique
- Interface USB avec logiciel en option, interface sérielle et directe à 9,6 kBaud
- Large plage de tension d'alimentation: 5 - 30 VDC
- Meilleur prix - idéal pour les applications OEM
- *Veillez noter : disponible à partir de 10 pièces*

Paramètres optiques thermoMETER CS

□ = Spot de mesure minimale / Foyer (mm)

Foyer Standard										
SF15	15:1	6,5	11,6	16,6	21,7	26,7	35	43,3	51,6	9,9
	Distance (mm)	0	100	200	300	400	500	600	700	800
Foyer Close (avec lentille CF disponible en option)										
CF15	15:1	7	3,9	0,8	4,7	8,6	12,5	16,4	20,3	24,2
	Distance (mm)	0	5	10	15	20	25	30	35	40

Modèle	CS-SF15-C1	CSTK-SF15-C1
Résolution optique	15:1	
Plage de température ¹	-40 - 400 °C	
Plage spectrale	8 - 14 μm	
Précision de mesure ²	±1,5 % ou ±1,5 °C	
Reproductibilité ²	±0,75 % ou ±0,75 °C	
Résolution de température ³	0,1 °C	
Temps de réponse	25 ms - 999 s (90%), ajustable	
Emissivité/Gain	0,100 - 1,100 (ajustable par entrée 0-5 VDC ou par logiciel)	
Transmissivité ¹	0,100 - 1,100	
Traitement de signal ¹	maintien des valeurs moyennage ; valée avec ou sans fonction étendue pilotée par seuils et hystérésis, moyennage	
Certificat de calibrage	optionnel	
Sorties/analogiques	0 - 5 V ou 0 - 10 V 1/10/100 mV/°C	thermocouple K additionnel 0 - 5 V ou 0 - 10 V
Sortie d'alarme	alarme 0-30 V / 50 mA (collecteur ouvert)	
Sortie d'alarme 3 états	seuils et tension de sortie configurables pour : sans alarme, pré alarme, alarme	
Sorties/numériques	simplex, duplex, 9,6 kBaud, logique 0/3 V, USB en option	
Fonctions DEL	Indicateur d'état, outil d'alignement automatique, autodiagnostic, affichage de la température (via code de la temp.)	
Entrées	Entrées de fonction configurables pour pilotage externe de l'émissivité, compensation de la température ambiante (0 - 5 VDC), fonction de maintien (hold) ou RS232 / adaptateur USB (en option)	
Longueur de câble	1 m (standard), 3 m, 8 m, 15 m	
Alimentation	4 mA (sans LED) ; 10 mA (5 - 30 VDC)	
Type de protection	IP63 (NEMA-4)	
Température ambiante	-20 °C à 80 °C	
Température de stockage	-20 °C à 85 °C	
Humidité relative	10 - 95 %, non condensée	
Vibration	IEC 68-2-6: 3 G, 11 - 200 Hz, tout axe	
Choc	IEC 68-2-27: 50 G, 11 ms, tout axe	
Poids	58 g	

¹ ajustable par logiciel

² à température ambiante: 23 ±5 °C ; la valeur la plus grande s'applique ; température de l'objet ≥ 0 °C

³ lorsque la température de l'objet est <100 °C et la constante de temps est >0,2 s

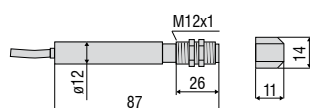

Code de la commande

CS -	SF15-	C1
		Longueur de câble [1 m (standard) / 3 m / 8 m / 15 m]
		Foyer [SF]
thermoMETER CS		

Accessoires adaptés page 54-55

- Lentille additionnelle CF
- Fenêtre de protection
- Equerre de montage / boulon de montage
- Dispositif de soufflage
- Miroir à angle droit

CSLaser

Capteur

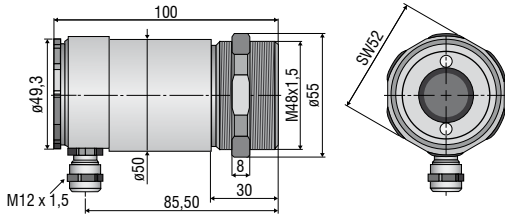

CS

Capteur avec contrôleur intégré

Lentille CF (en option)

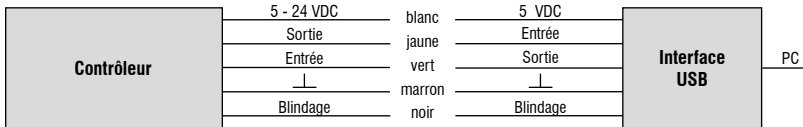
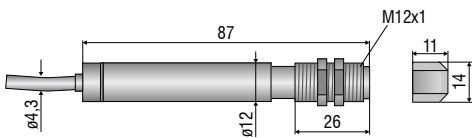

CSmicro / CSmicro 2W

Lentille CF (en option)

Capteur

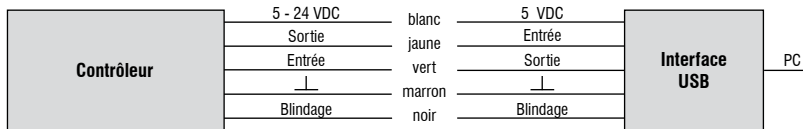
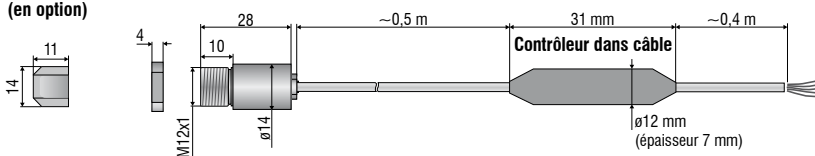

CX

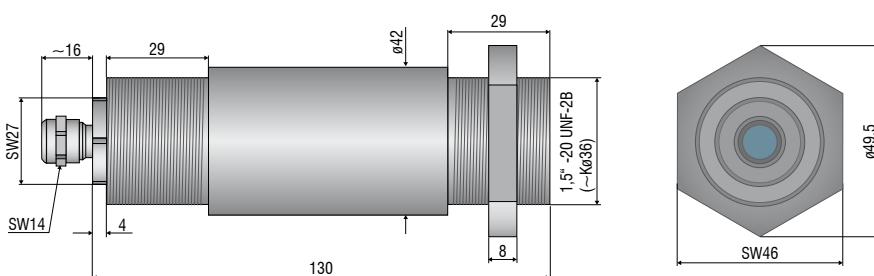



Accessoires mécaniques CS / CSmicro / CSmicro 2W

No. Art.	Modèle	Description
2970279	TM-FB-CS	Équerre de montage, rigide
2970280	TM-AB-CS	Équerre de montage, ajustable
2970281	TM-MB-CS	Boulon de montage avec filetage M12x1
2970282	TM-MG-CS	Fourche de montage, ajustable sur 2 axes, avec fixation M12x1
2970283	TM-AP-CS	Dispositif de soufflage pour capteurs 10:1
2970284	TM-APL-CS	Dispositif de soufflage, laminaire
2970285	TM-APLCF-CS	Dispositif de soufflage, laminaire, avec lentille CF intégrée
2970286	TM-RAM-CS	Miroir à angle droit pour mesures de 90° par rapport à l'axe du capteur
2970287	TM-USBK-CS	Kit USB : Adaptateur programmable USB, logiciel CompactConnect

Accessoires optiques CS / CSmicro / CSmicro 2W

2970277	TM-CF-CS	Lentille CF pour modèles CS
2970278	TM-PW-CS	Fenêtre de protection pour modèles CS

Calibrage CS / CSmicro / CSmicro 2W

2970288	TM-CERT-CS	Certificat de contrôle d'usine
---------	------------	--------------------------------

Accessoires mécaniques CX

No. Art.	Modèle	Description
2970307	TM-AP-CX	Dispositif de soufflage, aluminium (anodisé)
2970321	TM-FB-CX	Équerre de montage, ajustable sur un axe, acier inoxydable
2970322	TM-AB-CX	Équerre de montage, ajustable sur deux axes, acier inoxydable
2970311	TM-USBK-CX	Kit USB : Adaptateur programmable USB, logiciel CompactConnect

Accessoires optiques CX

2970302	TM-CF-CX	Lentille CF pour modèles CX
2970303	TM-PW-CX	Fenêtre de protection pour modèles CX

Calibrage CX

2970323	TM-CERT-CX	Certificat de contrôle d'usine
---------	------------	--------------------------------

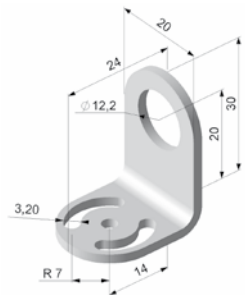

TM-FB-CS Équerre de montage, rigide

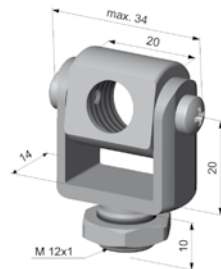

TM-MG-CS Fourche de montage avec filetage M 12x1, ajustable sur 2 axes

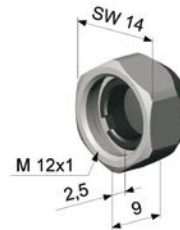

TM-CF-CS Lentille additionnelle CF (uniquement pour les modèles LT)

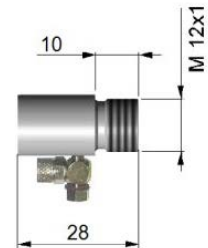

TM-AP-CS Dispositif de soufflage pour les capteurs 10:1

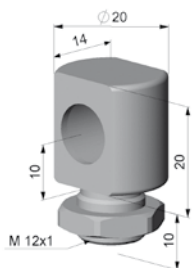

TM-MB-CS Boulon de montage avec filetage M 12x1, ajustable sur 1 axe

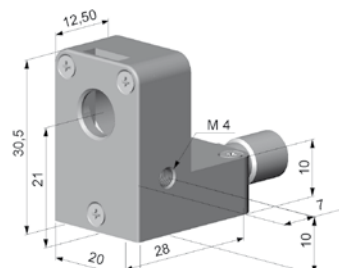

TM-APL-CS Dispositif de soufflage laminaire

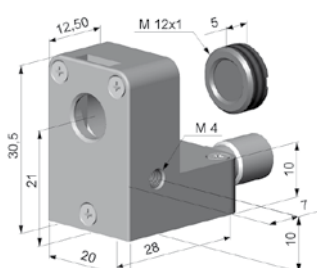

TM-APLCF-CS Dispositif de soufflage laminaire, version compatible avec lentille CF rapportée



TM-APL-CS Dispositif de soufflage laminaire
TM-MG-CS Fourche de montage

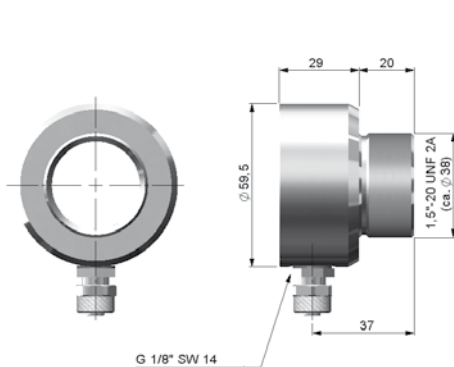

TM-AP-CX Dispositif de soufflage pour capteurs CX

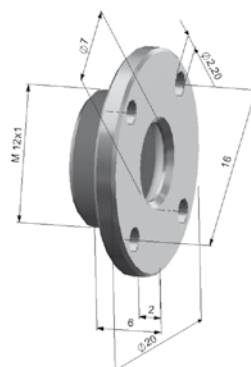

TM-CF-CX Lentille additionnelle CF, TM-PW-CX Fenêtre de protection



TM-RAM-CS Miroir à angle droit

D'autres appareils de mesure de température IR de Micro-Epsilon



thermoIMAGER TIM
Caméras thermiques USB compactes
pour la thermographie précise



thermoMETER CTVideo/CSVideo
Capteurs de température IR à
visée laser en croix et module vidéo



thermoMETER Handheld
Pyromètres portables innovants à visée
laser pour l'inspection et la maintenance